

| | |
|------------------|----|
| DEUTSCH | 3 |
| ENGLISH | 11 |
| FRANÇAIS | 19 |
| ITALIANO | 27 |
| ESPAÑOL | 35 |
| NEDERLANDS | 43 |
| SVENSKA | 51 |
| DANSK | 59 |
| РУССКИЙ | 67 |

*Vielen Dank, dass
Sie sich für dieses
SWAROVSKI OPTIK
Produkt entschieden
haben. Bei Fragen
wenden Sie sich bitte
an Ihren Fachhändler
oder kontaktieren Sie
uns direkt unter
WWW.SWAROVSKIOPTIK.COM.*

1. ÜBERBLICK

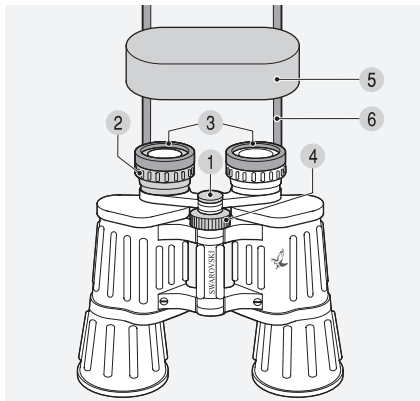

- 1 Skala für Pupillendistanzeinstellung
- 2 Rechtes Okular, Dioptrieausgleich
- 3 Stülpbare Augenmuscheln
- 4 Fokussierrad
- 5 Okularschutzdeckel
- 6 Trageriemen

Zusätzlich im Lieferumfang enthalten:
Tasche, Reinigungstuch.

Im Auslieferungszustand des Habicht ist der Riemen nicht montiert. Je nach Anforderung können Sie einfach und schnell den Riemen oder Sonderzubehör montieren.

2. RIEMENMONTAGE

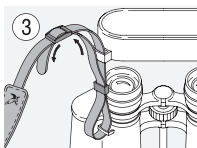
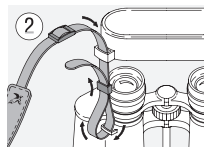
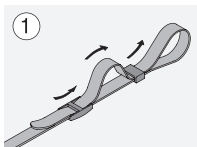

3. BEDIENUNG

3.1 EINSTELLUNG DER STÜLPBAREN AUGENMUSCHELN

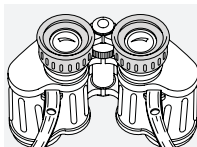

Verwendung ohne Brille:

Die Augenmuscheln sind nicht gestülpt.

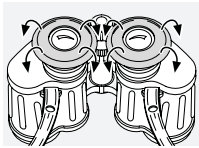

Verwendung mit Brille:

Stülpen Sie bitte die Augenmuscheln um.

Diese Ferngläser verfügen über keine speziellen Brillenträgerokulare. Daher ist mit Brille trotz umgestülpter Augenmuscheln nicht das volle Sehfeld überblickbar.

3.2 EINSTELLUNG DES AUGENABSTANDES

Um ein einziges rundes Bild zu sehen, müssen Sie beide Fernglashälften so weit knicken, bis keine störenden Schatten mehr auftreten.

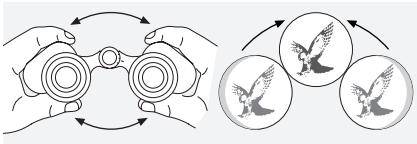

Den Wert Ihrer persönlichen Pupillendistanz können Sie an der Skala für Pupillendistanz ablesen.

3.3 EINSTELLEN DER BILDSCHÄRFE

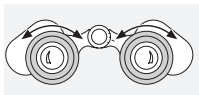

Durch Drehen des Fokussierades können Sie das zu beobachtende Objekt scharf einstellen.

3.4 DIOPTRIEAUSGLEICH

Um optimale Bildqualität zu erreichen, muss die eventuell unterschiedliche Sehkraft zwischen dem linken und dem rechten Auge ausgeglichen werden.

Verwendung ohne Brille bei gleicher Sehkraft beider Augen, oder mit Brille:

Stellen Sie die Dioptrieskala des rechten Okulars auf „0“.

Verwendung ohne Brille bei unterschiedlicher Sehkraft beider Augen:

1. Blicken Sie mit dem linken Auge durch das linke Okular und stellen Sie mit dem Fokussierrad die Bildschärfe eines ausgewählten Objektes ein.

2. Blicken Sie nun mit dem rechten Auge durch das rechte Okular auf das selbe Objekt.

Stellen Sie das rechte Okular durch Drehen auf optimale Bildschärfe. Damit ist der Dioptrieausgleich durchgeführt.

Bitte merken Sie sich Ihren persönlichen Dioptriewert auf der Dioptrieskala.

4. *PFLEGE UND WARTUNG*

4.1 REINIGUNGSTUCH

Mit dem beiliegenden Reinigungstuch aus Mikrofasern können Sie selbst empfindlichste Glasflächen reinigen. Es ist geeignet für Objektive, Okulare und Brillen.

Bitte halten Sie das Reinigungstuch sauber, da Verunreinigungen die Linsenoberfläche beschädigen können. Ist das Tuch verschmutzt, können Sie es in handwarmer Seifenlauge waschen und an der Luft trocknen lassen. Verwenden Sie es bitte ausschließlich zur Reinigung von Glasflächen.

4.2 REINIGUNG

Wir haben alle Elemente und Oberflächen so ausgelegt, dass sie pflegeleicht sind.

Um die optische Brillanz Ihres Fernglases dauerhaft zu gewährleisten, sollten Sie die Glasoberflächen schmutz-, öl- und fettfrei halten. Zur Reinigung der Optik entfernen Sie zuerst gröbere Partikel mit einem Optikpinsel. Zur nachfolgenden gründlichen Reinigung empfiehlt sich leichtes Anhauchen und anschließendes Reinigen mit dem Reinigungstuch.

Das Gehäuse pflegen Sie am besten mit einem weichen, feuchten Putztuch (bitte verwenden Sie dazu nicht das Reinigungstuch).

4.3 AUFBEWAHRUNG

Sie sollten Ihr Fernglas in seiner Tasche an einem gut gelüfteten Ort aufbewahren.



Ist das Fernglas nass, muss es vorher getrocknet werden.

In Tropengebieten oder in Gegenden mit hoher Umgebungsfeuchtigkeit ist der beste Lagerort ein luftdichter Behälter mit einem Feuchtigkeits-Absorptionsmittel (z.B. Silikage).

5. *ZU IHRER SICHERHEIT*

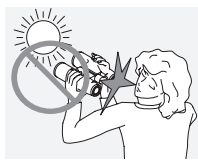

Niemals mit dem Fernglas in die Sonne blicken! Das führt zu einer Verletzung Ihrer Augen!



Niemals während des Gehens durch das Fernglas blicken! Sie könnten Hindernisse übersehen!

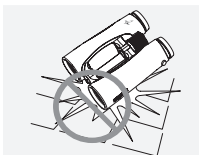

Schützen Sie bitte Ihr Fernglas vor Stößen.

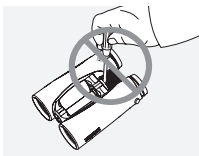

Reparatur- und Servicearbeiten dürfen nur von SWAROVSKI OPTIK Absam (Austria) durchgeführt werden, ansonsten erlischt die Garantie.

*We thank you for
choosing this product from
SWAROVSKI OPTIK.
If you have any
questions, please consult
your specialist dealer
or contact us directly at
WWW.SWAROVSKIOPTIK.COM.*

Alle Angaben sind typische Werte.

Änderungen in Ausführung und Lieferung sowie Druckfehler sind vorbehalten.

1. OVERVIEW

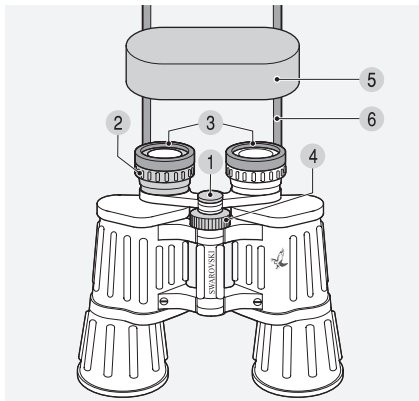

- 1 Scale for setting interpupillary distance
- 2 Right eyepiece, dioptic adjustment
- 3 Fold-back type eye cups
- 4 Focusing wheel
- 5 Eyepiece cover
- 6 Carrying strap

Supplied with the Habicht:
Bag, lens-cleaning cloth.

The strap is not attached to the Habicht during delivery. You can easily attach the strap or special accessories.

2. ATTACHING THE STRAP

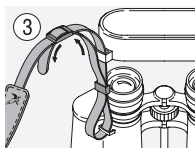
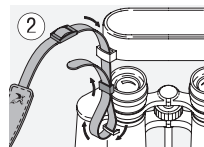
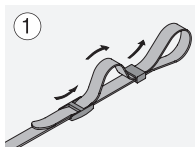

3. OPERATION

3.1 ADJUSTMENT OF THE FOLD-BACK-TYPE EYE CUPS

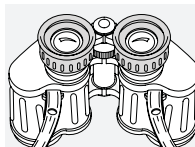

Use without eyeglasses:

The eye cups are not folded back.



Use with eyeglasses:

Fold back the eye cups.

These binoculars do not have special oculars for eyeglass-wearers. For this reason, with eyeglasses and in spite of folded-back eye cups, not the entire field of view is visible.

3.2 ADJUSTMENT OF INTERPUPILLARY DISTANCE

To see a single round image, turn the two halves of the binoculars until no irritating shadows can be seen.

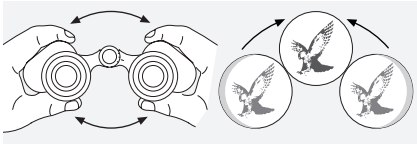

You can read your personal pupillary distance value on the scale for pupillary distance.

3.3 ADJUSTMENT OF FOCUSING

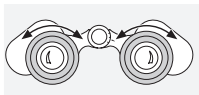

By turning the focusing wheel you can sharply focus the object you are observing.

3.4 DIOPTRIC COMPENSATION

To achieve optimal image quality, the possibly varying visual acuity between the left and right eye must be corrected.

Use without eyeglasses and equal acuity of both eyes, or with eyeglasses:

Set the dioptic scale of the right ocular to "0".

Use without eyeglasses and varying acuity:

1. Look through the left ocular with your left eye and turn the focusing wheel to focus sharply on a selected object.
2. Now look at the same object through the right ocular with your right eye. Turn the right ocular until it is optimally focussed. Dioptic compensation is thus completed. Please note your personal dioptic value on the dioptic scale.

4. *MAINTENANCE AND CARE*

4.1 LENS-CLEANING CLOTH

You can clean high sensitive lens surfaces with the enclosed special microfibre cloth. It is suitable for objective lens, ocular lens and spectacles.

Please keep the cloth clean, as dirt can damage the lens surface. If the cloth becomes soiled it can be washed in lukewarm soapy water and left to dry. Please only use for cleaning lens surfaces!

4.2 CLEANING

We have designed all elements and surfaces to require little care.

To ensure the long-lasting optical brilliance of your binoculars, you should keep the glass surfaces free of dirt, oil and grease. When cleaning the lenses, first remove larger particles with an optical lens brush. For the subsequent thorough cleaning we recommend breathing onto the lens surface to form a coat of condensation and then cleaning it with a soft, moist cloth.

The housing is best cleansed with a soft, moist cloth (don't use the lens-cleaning cloth).

4.3 STORAGE

You should keep your binoculars in their bag in a dry, well ventilated place.

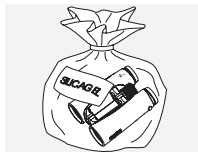

If the instrument is wet, it must be dried prior to storage.

In tropical regions or regions with a high humidity the best place to store the instrument in is an air-tight receptacle along with a moisture-absorbing agent (e.g. silica gel).

5. *FOR YOUR SAFETY!*



Never look directly at the sun with the binoculars! This will damage your eyes!



Never look through the binoculars when walking, you could encounter obstacles!

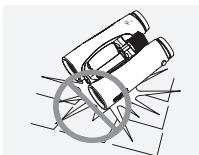

Please protect your binoculars from jolts and jars.

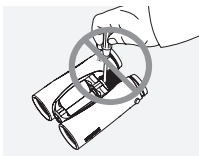

Repair and service work shall only be carried out by SWAROVSKI OPTIK Absam (Austria) and any work by non-authorized parties shall render the warranty void.

*Merci d'avoir choisi
ce produit de la maison
SWAROVSKI OPTIK.
Pour toute question
adressez-vous à votre
détaillant ou contactez-
nous directement sur
WWW.SWAROVSKIOPTIK.COM.*

All data are typical values.

We reserve the right to make changes regarding design and delivery.
We accept no liability for printing errors.

1. *VUE D'ENSEMBLE*

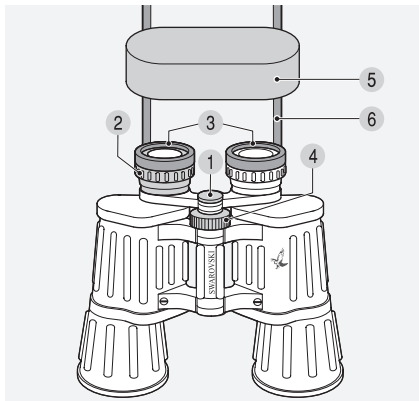

- 1 Echelle pour le réglage de la distance interpupillaire
- 2 Oculaire droit, correction dioptrique
- 3 Bonnettes oculaires rabattables
- 4 Molette de focalisation
- 5 Capuchon protecteur oculaire
- 6 Courroie en bandoulière

Fournis en plus avec les jumelles Habicht :
Etui, tissu de nettoyage.

Lors de la livraison, la courroie n'est pas montée sur les jumelles Habicht. Vous pouvez rapidement et facilement attacher la courroie ou des accessoires spéciaux en fonction de vos besoins.

2. *MONTAGE DE LA COURROIE*

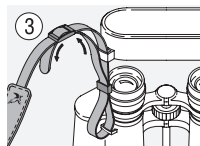
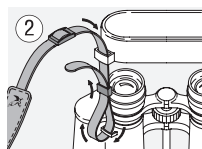
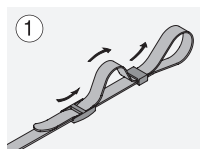

3. *MISE EN SERVICE*

3.1 REGLAGE DES BONNETTES OCULAIRES RABATTABLES

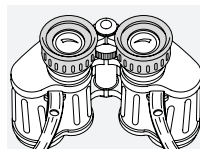

Utilisation sans lunettes :

Les bonnettes oculaires ne sont pas rabattues.

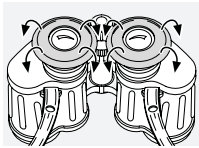

Utilisation avec des lunettes :

Veillez rabattre les bonnettes.

Ces jumelles ne disposent pas d'oculaires spéciaux pour porteurs de lunettes ce qui fait que l'on ne dispose pas de l'intégralité du champ visuel en portant des lunettes et ceci bien que les bonnettes soient rabattues.

3.2 REGLAGE DE LA DISTANCE INTERPUPILLAIRE

Pour pouvoir obtenir une seule image circulaire, il faut que vous écartiez les deux lunettes de vos jumelles jusqu'à ce que les ombres gênantes aient entièrement disparu.

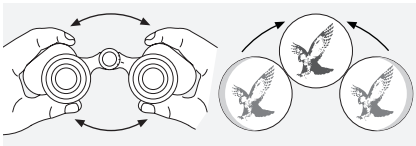

Repérez votre propre distance interpupillaire sur l'échelle de distance interpupillaire.

3.3 REGLAGE DE LA NETTETE DE L'IMAGE

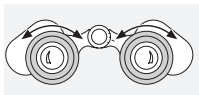

Il vous suffira de tourner la molette de focalisation pour pouvoir voir nettement l'objet.

3.4 CORRECTION DIOPTRIQUE

Pour pouvoir obtenir une qualité irréprochable de l'image, il importe de compenser les différences d'acuité visuelle entre l'œil gauche et l'œil droit.

Utilisation sans lunettes et avec une acuité visuelle identique pour les deux yeux, ou avec des lunettes :

Mettez l'échelle de réglage de la dioptrie de l'oculaire droit en position « 0 ».

Utilisation sans lunettes et avec une acuité visuelle variant d'un œil à l'autre :

1. Regardez avec l'œil gauche à travers l'oculaire gauche et réglez la netteté d'un objet déterminé à l'aide de la molette de focalisation.
2. Regardez à présent avec l'œil droit à travers l'oculaire droit en fixant le même objet.
Tournez à présent l'oculaire droit jusqu'à obtention d'une netteté optimale de l'image. Vous venez d'accomplir le réglage de la dioptrie.
N'oubliez pas de relever votre propre valeur sur l'échelle de réglage de la dioptrie.

4. *MAINTENANCE ET ENTRETIEN*

4.1 TISSU DE NETTOYAGE

Ce tissu spécial fait de microfibres est idéal pour nettoyer les verres les plus délicats : objectifs, oculaires et lunettes.

Veillez à ce que le tissu soit toujours propre car des impuretés risqueraient de rayer la surface des lentilles. Lorsque le tissu est sale, il suffit de le laver à l'eau tiède et savonneuse et de le laisser ensuite sécher à l'air. Ne l'utilisez que pour nettoyer des surfaces en verre !

4.2 NETTOYAGE

Tous les éléments et surfaces sont conçus de façon qu'ils soient d'un entretien facile.

Pour pouvoir garantir durablement la brillance optique de vos jumelles, il faut absolument éviter tout contact avec la saleté, l'huile ou la graisse. Lorsque vous nettoyez une optique, commencez par enlever les grosses particules à l'aide d'un pinceau spécial. Pour le nettoyage en profondeur, nous vous recommandons d'humecter légèrement la surface avec votre respiration et de la nettoyer à l'aide d'un tissu spécial.

Servez-vous de préférence d'un chiffon doux et humide pour nettoyer le boîtier (ne pas utiliser le tissu de nettoyage).

4.3 ENTREPOSAGE

Nous vous recommandons d'entreposer vos jumelles dans leur étui à un endroit sec et bien aéré.

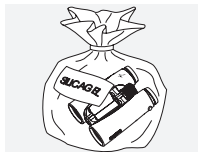

Lorsque les jumelles sont mouillées, il faut au préalable les sécher.

Dans les zones tropicales ou dans des régions où règne une forte humidité ambiante, il vaut mieux entreposer vos jumelles dans un étui étanche à l'air doté d'un produit absorbant l'humidité (du type Silicagel).

5. *POUR VOTRE SECURITE*

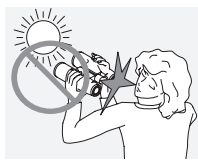

N'orientez en aucun cas votre instrument directement vers le soleil ! Vous risqueriez de provoquer des lésions oculaires !



Ne jamais regarder à travers votre instrument lorsque vous vous déplacez ! Vous risqueriez de ne pas voir des obstacles !

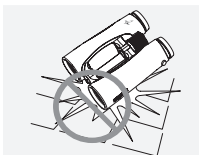

Veuillez mettre votre instrument à l'abri des chocs.

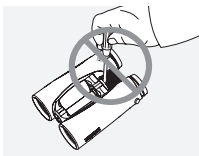

Les travaux de réparations et de remise en état ne doivent être effectués que par SWAROVSKI OPTIK Absam (Austria). Faute de quoi la garantie ne serait plus valable.

La ringraziamo per aver scelto un prodotto SWAROVSKI OPTIK. Per ulteriori informazioni La preghiamo di rivolgersi ad un Rivenditore Autorizzato oppure ci contatti su WWW.SWAROVSKIOPTIK.COM.

Toutes les données sont des valeurs standard.

Sous réserve de modifications ultérieures concernant la conception, la livraison et les erreurs d'impression.

1. *TAVOLA PROSPETTICA*

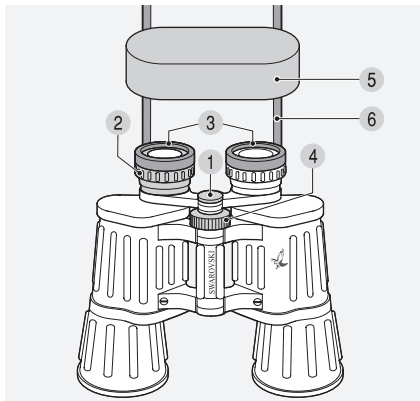

- 1 Scala per la regolazione della distanza interpupillare
- 2 Oculare destro, Regolazione della compensazione delle diottrie
- 3 Conchiglie dell'oculare ribaltabili
- 4 Rotella per la messa a fuoco
- 5 Coperchio di protezione per oculare
- 6 Tracolla

Fornitura supplementare con la gamma Habicht:
Custodia, panno per la pulizia delle lenti.

Quando il prodotto viene acquistato, la tracolla non è attaccata all' Habicht. In base alle proprie esigenze, è possibile attaccare la tracolla o altri particolari accessori in modo rapido e semplice.

2. *APPLICAZIONE DELLA TRACOLLA*

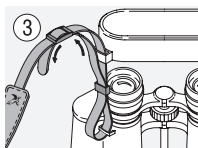
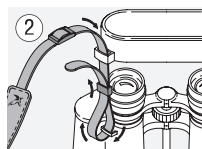
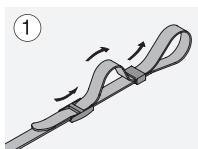

3. *USO*

3.1 REGOLAZIONE DELLE CONCHIGLIE DELL'OCULARE RIBALTABILI

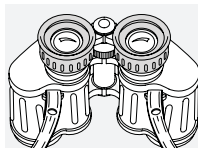

Uso senza occhiali:

Le conchiglie non sono ribaltate.

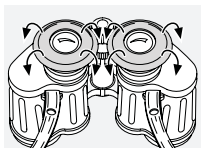

Uso con occhiali:

Le conchiglie vanno ribaltate.

Questo binocolo non è dotato di speciali oculari per persone che portano occhiali. Pertanto, utilizzando il binocolo con gli occhiali, pur ribaltando le conchiglie non si dispone di un campo visivo completo.

3.2 REGOLAZIONE DELLA DISTANZA OCULARE

Per ottenere un'unica immagine circolare, i due corpi del binocolo vanno piegati fino al punto in cui nella visuale non appaiano più fastidiose ombre.

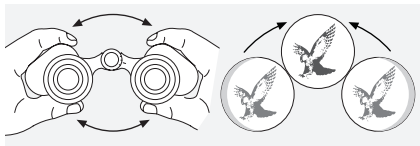

Sull'apposita scala graduata potete leggere il valore della Vostra distanza interpupillare.

3.3 REGOLAZIONE DELLA NITIDEZZA DELL'IMMAGINE

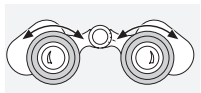

Girando la rotella per la messa a fuoco potrete ottenere un'immagine nitida dell'oggetto osservato.

3.4 COMPENSAZIONE DELLE DIOTTRIE

Per raggiungere una qualità d'immagine ideale bisogna compensare l'eventuale diversa capacità visiva fra l'occhio sinistro e quello destro.

Uso senza occhiali e con uguale capacità visiva di entrambi gli occhi, oppure con occhiali:

Regolate la scala delle diottrie dell'oculare di destra sullo «0».

Uso senza occhiali e con differente capacità visiva di entrambi gli occhi:

1. Con l'occhio sinistro guardate attraverso l'oculare sinistro e mettete a fuoco l'immagine dell'oggetto prescelto con l'ausilio della rotella di focalizzazione.
2. Con l'occhio destro guardate ora lo stesso oggetto attraverso l'oculare destro. Guardate ora nell'oculare di destra girando fino ad ottenere una perfetta nitidezza delle immagini; avrete così effettuato la compensazione diottrica. Memorizzate il Vostro personale valore diottrico riportato sulla scala delle diottrie.

4. *CURA E MANUTENZIONE*

4.1 PANNO DETERGENTE

Con l'ausilio dello speciale panno in microfibra sarà possibile effettuare la pulizia delle superfici in vetro più delicate. Il panno è adatto alla pulizia di obiettivi, oculari e occhiali.

Si consiglia di tenerlo pulito dato che lo sporco può danneggiare la superficie delle lenti. Nel caso il panno si sporchi, è possibile lavarlo in acqua saponata tiepida e lasciarlo asciugare all'aria. Usarlo esclusivamente per la pulizia delle superfici in vetro!

4.2 PULIZIA

Tutti i componenti e le superfici sono state realizzate in modo da poter essere pulite facilmente.

Per poter preservare nel tempo la brillantezza ottica del binocolo, si consiglia di evitare che le superfici in vetro entrino in contatto con sporco, olio e grasso. Quando si effettua la pulizia delle ottiche, allontanare dapprima le particelle più grosse con un pennello per l'ottica. Per la successiva pulizia a fondo si consiglia di inumidire leggermente le parti soffiandoci sopra e pulirle quindi con il panno.

Per la pulizia del corpo del binocolo l'ideale è servirsi di un panno morbido e umido (non con il panno per le lenti).

4.3 STOCCAGGIO

Si consiglia di conservare il binocolo nella sua custodia in luogo ben aerato e asciutto.

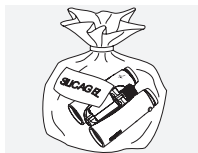

Nel caso in cui il cannocchiale sia umido, è necessario asciugarlo prima di riporlo.

Nelle regioni tropicali o in zone con elevata umidità dell'aria, il migliore luogo in cui conservarlo è un contenitore ermetico con un assorbente d'umidità (p. es. Silicagel).

5. *PER LA VOSTRA SICUREZZA*

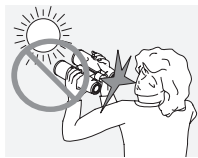

Non guardare mai il sole attraverso il binocolo! Ciò potrebbe causare gravi lesioni agli occhi!



Non usare mai il binocolo mentre siete in movimento! Ciò potrebbe impedirvi di scorgere degli ostacoli!

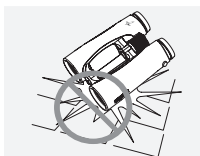

Proteggete il binocolo dagli urti.

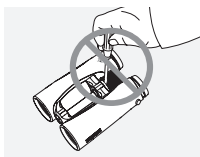

Tutte le riparazione devono essere eseguite da SWAROVSKI OPTIK Absam (Austria). I lavori di riparazione eseguiti da persone non autorizzate,

avranno come conseguenza l'annullamento della garanzia.

*Le agradecemos que
haya elegido comprar
un instrumento de
SWAROVSKI OPTIK.
Si tuviera cualquier
duda o consulta,
póngase en contacto
con su agente especiali-
zado o directamente
con nosotros en
WWW.SWAROVSKIOPTIK.COM.*

Tutti i dati riportati sono valori tipici.

Con la riserva di apportare modifiche a modelli e forniture e salvo errori di stampa.

1. *RESUMEN*

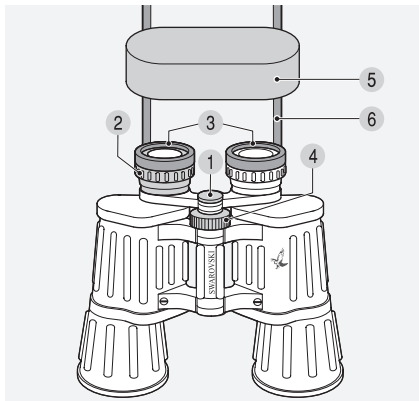

- 1 Escala de distancia interpupilar
- 2 Ocular derecho con compensación de dioptrías
- 3 Copas del ocular reversibles
- 4 Ruedecilla de enfoque
- 5 Tapa protectora para el ocular
- 6 Correa

También suministrado con los Habicht:
Funda, Paño de limpieza.

Los Habicht se suministran con la correa desmontada. Dependiendo de sus necesidades, puede colocar la correa o accesorios especiales de forma rápida y sencilla.

2. *COLOCAR LA CORREA*

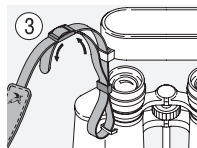
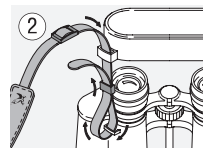
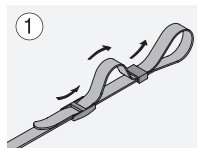

3. *FUNCIONAMIENTO*

3.1 AJUSTE DE LAS COPAS REVERSIBLES DEL OCULAR

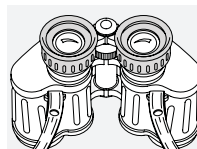

Empleo sin gafas:

Las copas del ocular no están retraídas.



Empleo con gafas:

Retraiga las copas de los oculares.

Estos prismáticos no disponen de oculares específicos para portadores de gafas. Por ello con gafas no es posible ver el campo visual por completo incluso con los protectores retraídos.

3.2 AJUSTE DE LA DISTANCIA INTEROCULAR

Para obtener una imagen redonda y única, debe abrir los binoculares hasta la posición en que deje de apreciar sombras molestas.

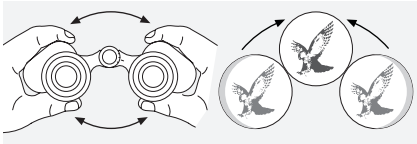

El valor de la distancia entre sus pupilas puede leerse en escala de distancia interpupilar.

3.3 ENFOQUE

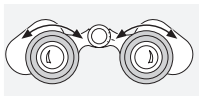

Girando la ruedecilla de enfoque Vd. puede enfocar el objeto que está observando.

3.4 COMPENSACIÓN DE DIOPTRÍAS

Para alcanzar la mejor calidad de imagen quizás es necesario ajustar la distinta capacidad de visión entre el ojo izquierdo y el derecho.

Empleo sin gafas e igual agudeza visual en los dos ojos, o bien con gafas:

Coloque la escala de dioptrías del ocular derecho en el valor «0».

Empleo sin gafas y diferente agudeza visual en los dos ojos:

1. Mire con el ojo izquierdo por el correspondiente ocular y con la rueda de enfoque ajuste la nitidez de algún objeto.
2. Mire ahora con el ojo derecho por el ocular derecho.
Ajuste el ocular derecho mediante su giro hasta alcanzar la nitidez óptima. Así se ha conseguido la compensación de dioptrías. Por favor, recuerde el valor que a usted personalmente le corresponde en la escala de dioptrías.

4. *MANTENIMIENTO Y CUIDADO*

4.1 PAÑO DE LIMPIEZA

Con su tejido especial de microfibras puede limpiar hasta las superficies de cristal más delicadas. Es un paño ideal para la limpieza de objetivos, oculares y gafas.

Este paño debe mantenerse bien limpio para evitar que la suciedad pueda dañar la superficie de la lente. Si el paño se ensucia es necesario lavarlo con agua jabonosa templada y dejar secar después al aire. ¡Utilícelo exclusivamente para limpiar superficies de cristal!

4.2 LIMPIEZA

Todos los elementos y superficies de los binoculares son fáciles de limpiar.

Para garantizar una buena visión con sus binoculares mantenga las superficies de cristal exentas de suciedad o grasa. Para su limpieza elimine primero con un cepillo suave las partículas apreciables. Después se recomienda una limpieza más profunda con ayuda del aliento y del paño especial de limpieza.

La cubierta de los binoculares se limpia fácilmente con un paño suave humedecido (no utilice el paño especial para lentes).

4.3 CONSERVACIÓN

Debe guardar sus binoculares en su estuche, en un lugar seco y aireado.



Si están mojados, debe secarlos antes de guardarlos.

En zonas de clima tropical o de una alta humedad ambiental, guárdelos en un envase hermético con algún producto que absorba la humedad (p.ej. bolsitas de silicagel...).

5. *¡PARA SU SEGURIDAD!*



¡No mire jamás con el instrumento directamente hacia el sol!
¡Podría dañar su vista!



¡No es aconsejable usar el instrumento mientras esta andando!
¡Podría no ver algún posible obstáculo!

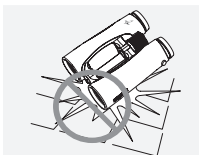

Proteja el instrumento de los golpes.

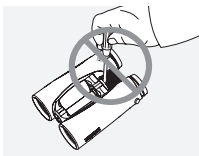

Las reparaciones y el mantenimiento sólo deberán ser llevadas a cabo por SWAROVSKI OPTIK Absam (Austria), cualquier trabajo realizado por personas

no autorizadas representará la pérdida de la garantía.

*Wij danken u hartelijk
dit product van de firma
SWAROVSKI OPTIK
gekozen te hebben.
Mocht u vragen hebben,
raadpleeg dan a.u.b.
uw vakhandelaar
of neem direct contact
met ons op via
WWW.SWAROVSKIOPTIK.COM.*

Todos los datos están indicados en valores medios.

Queda reservado el derecho a introducir modificaciones en diseño y entrega.
No aceptamos responsabilidad alguna por errores de impresión.

1. *OVERZICHT*

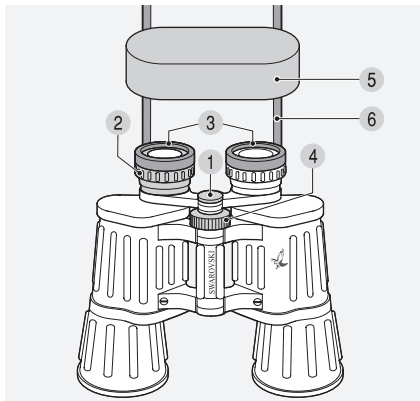

- 1 Schaaf voor instelling van de pupilafstand
- 2 Rechter oculair, dioptrie-correctie
- 3 Omploerbare oogkleppen
- 4 Scherpstelwielje
- 5 Oculairbeschermkap
- 6 Draagriem

Aanvullend geleverd bij de Habicht:
Tas, lensreinigungsdoekje.

Bij levering is de riem niet op de Habicht bevestigd. Afhankelijk van uw vereisten, kunt u de riem of speciale accessoires snel en eenvoudig bevestigen.

2. *DE BAND BEVESTIGEN*

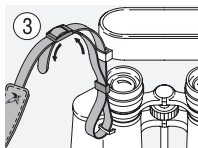
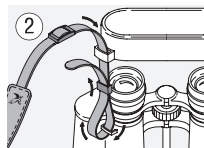
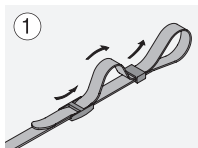

3. *BEDIENING*

3.1 INSTELLING VAN DE OMPLOOIBARE OOGKLEPPEN

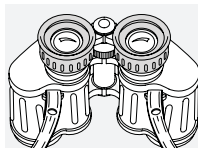

Gebruik zonder bril:

De oogkleppen zijn niet omgeplooid.



Gebruik met bril:

Plooi de oogkleppen
a.u.b. om.

Deze verrekijkers hebben geen speciale brildrageroculair. Daarom kan met bril ondanks omgeplooid oogkleppen niet het complete gezichtsveld worden overzien.

3.2 INSTELLING VAN DE OOGAFSTAND

Om één enkel rond beeld te zien moet u de beide helften van de verrekijker zo ver uit elkaar trekken tot er geen storende schaduwen meer optreden.

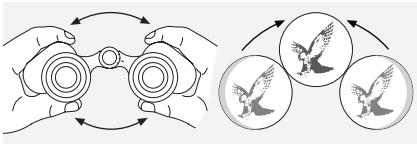

De instelwaarde van uw persoonlijke pupilafstand kunt u op de schaal voor pupilafstand aflezen.

3.3 INSTELLING VAN DE BEELDSCHERPTE

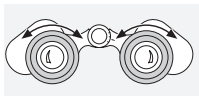

Door draaien van het scherpstelwiel kunt u het te observeren object scherp stellen.

3.4 DIOPTRIE-CORRECTIE

Om een optimale beeldkwaliteit te bereiken moet het eventueel verschillende gezichtsvermogen tussen het linker en het rechter oog worden gecompenseerd.

Gebruik zonder bril en gelijk gezichtsvermogen van beide ogen, of met bril:

Stel de dioptrieschaal van het rechter oculair in op „0“.

Gebruik zonder bril en verschillend gezichtsvermogen van beide ogen:

1. Kijk met het linker oog door het linker oculair en stel met het scherpstelwielje de beeldscherpte van een gekozen object in.
2. Kijk nu met het rechter oog door het rechter oculair naar hetzelfde object. Stel het rechter oculair door draaien op optimale beeldscherpte in. Nu hebt u de dioptrie-correctie uitgevoerd. Onthoud a.u.b. uw persoonlijke dioptrie-waarde op de dioptrieschaal.

4. *REINIGING EN ONDERHOUD*

4.1 REINIGINGSDOEKJE

Met dit speciale doekje van microvezels kunt u zelfs de meest gevoelige glazen oppervlakken reinigen. Het is geschikt voor objectieven, oculairen en brillen.

Houd het reinigingsdoekje schoon, omdat vuil het oppervlak van de lens kan beschadigen. Als het doekje vuil is, kunt u het in een handwarm zeepsopje wassen en in de buitenlucht laten drogen. Gebruik het uitsluitend voor het reinigen van glazen oppervlakken!

4.2 REINIGING

Wij hebben alle elementen en oppervlakken zo geconcepieerd dat ze eenvoudig te reinigen zijn.

Om de optische briljantie van uw verrekijker duurzaam te waarborgen, moet u de glazen oppervlakken vrij van vuil, olie en vet houden. Verwijder voor het reinigen van de optiek eerst de grovere deeltjes met een speciaal kwastje voor optische instrumenten. Voor een hierop volgende grondige reiniging is het raadzaam een beetje op de optiek te ademen en dan met het reinigingsdoekje te reinigen.

De behuizing onderhoudt u het beste met een zacht, vochtig poetsdoekje (gebruik niet het reinigingsdoekje voor de optiek).

4.3 BEWAREN

De verrekijker bewaart u het beste in de tas op een goed geventileerde plaats.



Als de verrekijker nat is, moet hij eerst gedroogd worden.

In tropische gebieden of in regio's met een hoge luchtvochtigheid is de beste bewaarplaats een luchtdichte zak of doos met een vochtabsorberend middel (bijv. silicagel).

5. *VOOR UW EIGEN VEILIGHEID*



Kijk nooit met het instrument in de zon! Dit leidt tot oogletsel!



Kijk nooit door het instrument terwijl u loopt! U zou obstakels over het hoofd kunnen zien!

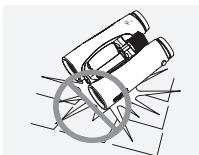

Bescherm uw instrument a.u.b. tegen stoten.

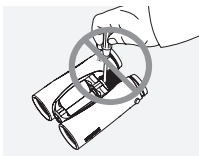

Reparatie en service mogen enkel uitgevoerd worden door SWAROVSKI OPTIK Absam (Austria). Ledere werkzaamheid verricht door een niet-

geautoriseerde partij resulteert in het vervallen van de garantie.

*Vi tackar dig
i ditt val av en
SWAROVSKI OPTIK
produkt. Vid frågor
kan du vända dig
till din utbildade
återförsäljare eller
direkt till oss på,
WWW.SWAROVSKIOPTIK.COM.*

Alle gegevens zijn typische waarden.

Wijzigingen in uitvoering en levering alsmede drukfouten voorbehouden.

1. ÖVERSIKT

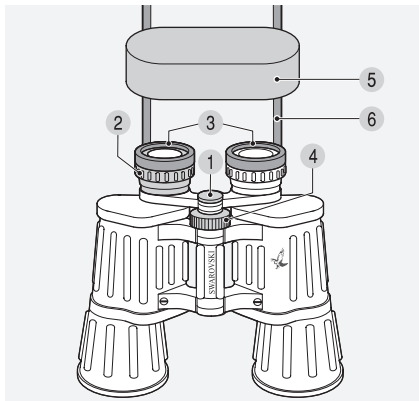

- 1 Skala för inställningen av pupillavstånd
- 2 Höger okular, dioptrijtämning
- 3 Omvändbara ögonmusslor
- 4 Fokuseringshjul
- 5 Okularskydd
- 6 Halsrem

Dessutom levererat med Habicht:
Bärväska, linsrengöringsduk.

Vid leverans är remmen inte fastsatt på Habicht. Beroende på dina behov kan du sätta fast remmen eller speciella tillbehör snabbt och lätt.

2. SÄTTA FAST REMMEN

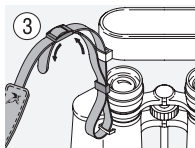
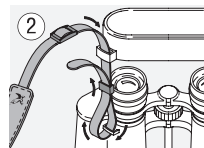
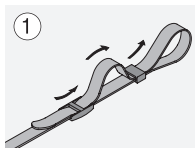

3. BETJÄNING

3.1 INSTÄLLNING AV DE OMVÄNDBARA ÖGONMUSSLORNA

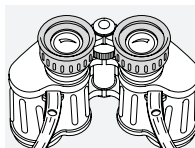

Användningen utan
glasögon:

Ögonmusslorna är inte
omvända.



Användningen med glasögon:

Vänd om ögonmusklorna.

Dessa kikare har inga speciella okular för glasögonbärare, så därför har man med glasögon inte fullt synfält, trots omvända ögonmusslor.

3.2 INSTÄLLNING AV PUPILLDISTANSEN

För att se en enda rund bild, vrid kikarhalvorna tills inga störande skuggor är synliga.

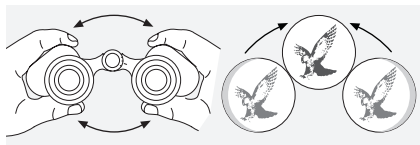

Du kan avläsa ditt personliga pupillavståndsvärde på skalan för pupillavstånd.

3.3 FOKUSERING

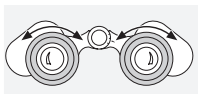

Genom att vrida fokuseringsringen kan du ställa in skärpan på det föremål som du vill titta på.

3.4 DIOPTRIJUSTERING

För att åstadkomma maximal bildkvalitet, bör man korrigera en eventuell skillnad mellan synen på höger och vänster öga.

Utan glasögon med lika syn på båda ögonen, eller med glasögon:

Ställ in dioptriskalan för det högra okularet på "0".

Utan glasögon med olika syn på ögonen:

1. Titta genom det vänstra okularet med det vänstra ögat och vrid fokuseringsringen så att föremålet du tittar på är skarpt.
2. Titta nu genom det högra okularet med det högra ögat på samma föremål. Ställ in den optimala skärpan på det högra okularet. Därmed är dioptrijämningen genomförd.
Kom ihåg dina personliga dioptrin enligt dioptriskalan.

4. *SKÖTSEL OCH VÅRD*

4.1 DUK FÖR LINSPUTSNING

Man kan putsa de mycket känsliga linserna med den medföljande mikrofiberduken. Den passar frontlinsen, okularlinsen och glasögon. Håll duken ren eftersom smuts kan skada linserna. Om duken blir smutsig kan den tvättas i ljummet tvålvatten och lufttorkas. Använd den enbart för att putsa linserna med!

4.2 PUTSNING

Vi har konstruerat alla element och ytor så att de inte fordrar mycket skötsel.

För att försäkra sig om att kikaren bibehåller sina optiska egenskaper, bör man hålla linserna rena, dvs. putsa bort smuts, olja och fett. När man putsar linserna, avlägsnar man först större partiklar m.h.a. en optikborste. Efter det andas man på linsen för att åstadkomma en hinna av kondensation och putsar sedan linsen med mikrofiberduken.

De andra ytorna putsas med en mjuk, fuktig duk (men inte den mikrofiberduk man använder till putsning av linserna).

4.3 FÖRVARING

Förvara tubkikaren på en väl ventilerad och mörk plats.



Om tubkikaren blir våt, bör den torka först.

Vid längre förvaring i där luftfuktigheten är hög, som i tropikerna, är en lufttät påse den bästa platsen gärna tillsammans med något fuktabsorberande medel (t.ex. kiselkulor).

5.. *SÄKERHETS FÖRESKRIFTER*



Titta aldrig direkt mot solen med instrumentet! Dina ögon kan ta skada!



Titta aldrig genom instrumentet medan du går! Du kan missa något hinder!

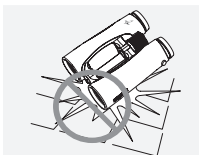

Skydda ditt instrument mot stotar.

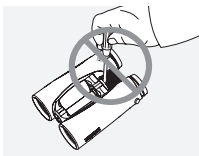

För att garantier skall gälla skall man utföra service och reparationer hos SWAROVSKI OPTIK Absam (Austria).

*Tak for, at du har
valgt dette produkt fra
SWAROVSKI OPTIK.
I tilfælde af spørgsmål
bedes du henvende dig
til din forhandler eller
direkte til os på
WWW.SWAROVSKIOPTIK.COM.*

Alla uppgifter är typiska värden.

Ändringar i utförande och leverans samt tryckfel förbehålles.

1. *OVERSIGT*

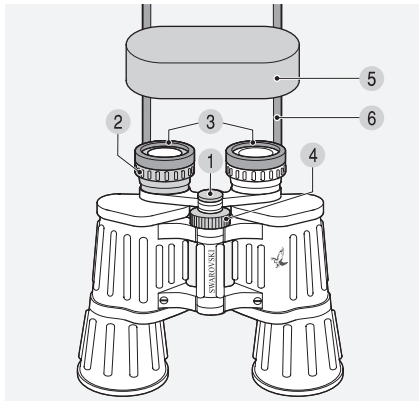

- 1 Skala til indstilling af pupilafstanden
- 2 Højre okular, dioptrisk justeringsområde
- 3 Øjestykker, der kan ombøjjes
- 4 Fokuseringshjul
- 5 Regndæksel
- 6 Bæremem

Desuden leveres Habicht med:
Taske, linsekuld.

Ved levering er remmen ikke monteret til Habicht. Du kan nemt og hurtigt montere remmen eller specialtilbehør.

2. *MONTERING AF REMMEN*

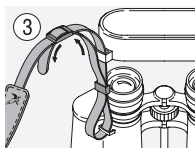
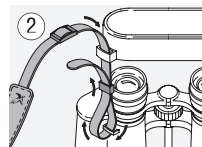
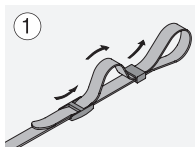

3. *BETJENING*

3.1 INDSTILLING AF ØJESTYKKERNE, DER KAN OMBØJES

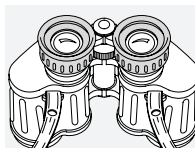

Anvendelse uden brille:

Øjestykkerne er ikke ombøjede.

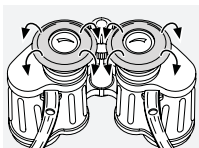

Anvendelse med brille:

Øjestykkerne skal bøjes om.

Kikkerterne har ingen specielle brillebærer-okularer. Derfor har man, trods ombøjede øjestykker, ikke overblik over det fulde synsfelt med briller.

3.2 INDSTILLING AF ØJENAFSTANDEN

For at se et eneste rundt billede skal du bøje begge kikkertens halvdele sammen, indtil der ikke længere optræder forstyrrende skygger.

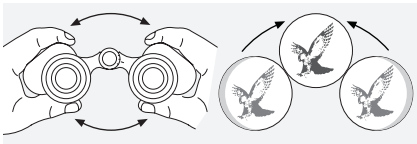

Værdien for din personlige pupilafstand kan du aflæse på skalaen for pupilafstand.

3.3 INDSTILLING AF BILDESKARPHEDEN

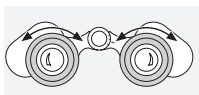

Ved at dreje på fokuseringshjulet kan du stille skarpt på objektet, der skal observeres.

3.4 DIOPTRISK JUSTERINGSOMRÅDE

For at opnå en optimal billedkvalitet skal den eventuelt divergerende synsevne på det venstre og det højre øje udlignes.

Anvendelse uden brille med ens synsevne på begge øjne; eller med brille:

Stil højre okulars dioptriskala på „0“.

Anvendelse uden brille med forskellig synsevne på begge øjne:

1. Kig med det venstre øje gennem det venstre okular og indstil billedskarpheeden for et udvalgt objekt med fokuseringshjulet.
2. Kig nu med det højre øje gennem det højre okular på det samme objekt. Indstil det højre okular til optimal billedskarpheed ved at dreje på det. Dermed er den dioptriske justering gennemført. Læg venligst mærke til din personlige dioptriværdi på dioptrihjulet.

4. *VEDLIGEHOLDELSE OG PLEJE*

4.1 RENGØRINGSKLUD

Med specialkluden af mikrofibre kan du rengøre selv de mest følsomme overflader af glas. Den er egnet til objektiver, okularer og briller.

Hold rengøringskluden ren, da urenheder kan beskadige linsernes overflade. Hvis kluden er snavset, kan du vaske den i håndvarmt sæbevand og lade den lufttørre. Brug den udelukkende til rengøring af glasflader!

4.2 RENGØRING

Alle komponenter og overflader er lette at pleje.

For varigt at kunne garantere din kikkerts optiske brillans skal du holde glasoverfladerne fri for snavs, olie og fedt. Fjern først de større partikler med en optikpensel for at rengøre optikken. Til den efterfølgende grundige rengøring anbefaler vi, at du ånder let på glasset og rengør det med rengøringskluden.

Kikkerthuset plejes bedst med en blød, fugtig pudseklud (brug ikke optik-rengøringskluden).

4.3 OPBEVARING

Du bør opbevare kikkerten i den tilhørende taske på et godt ventileret sted.

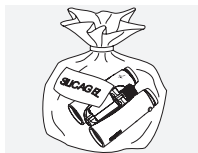

Hvis kikkerten er våd, skal den tørres først.

I tropiske områder eller områder med stor luftfugtighed er det bedste opbevaringssted en lufttæt beholder med et middel,

der absorberer fugtigheden (fx silicagel).

5. *FOR DIN SIKKERHED*



Kig ikke ind i solen med apparatet! Det kan medføre, at dine øjne tager skade!



Brug ikke apparatet, når du gar! Du kan ulykke!

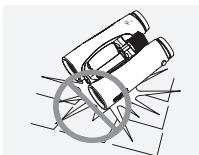

Beskyt apparatet mod stød.

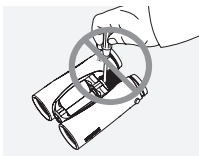

Reparation og servicearbejde må kun udføres af SWAROVSKI OPTIK Absam (Austria) og enhver form for arbejde af ikke-autoriserede parter medfører at garantien bortfalder.

Мы благодарим Вас за выбор изделия от SWAROVSKI OPTIK. Если у Вас возникнут вопросы, пожалуйста, обращайтесь к нашему дилеру в Вашем регионе или непосредственно на WWW.SWAROVSKIOPTIK.COM.

Alle angivelser er typiske værdier.

Ret til ændringer mht. udførelse og levering samt trykfejl forbeholdes.

1. ОБЗОР

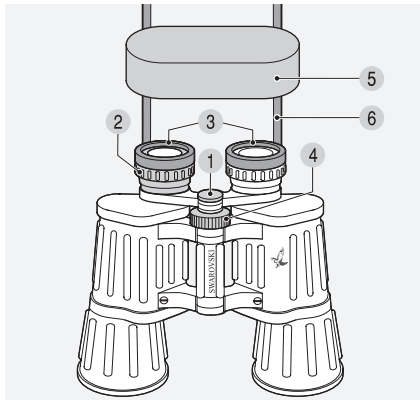

- 1 Шкала настройки межзрачкового расстояния
- 2 Правый окуляр, диоптрийная настройка
- 3 Съемные наглазники
- 4 Маховик централизованной фокусировки
- 5 Защитная крышка окуляра
- 6 Ремень

Комплектация бинокля Habicht:
Сумка для переноски, чистящая салфетка.

На момент поставки ремень к биноклю Habicht не пристегнут. Быстро прикрепить ремень или другие аксессуары не составляет труда.

2. ПРИКРЕПЛЕНИЕ РЕМНЯ

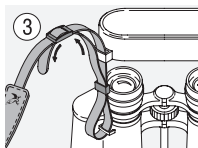
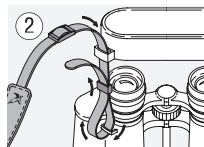
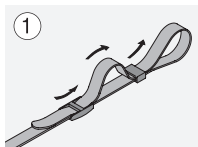

3. ПРИМЕНЕНИЕ

3.1 РЕГУЛИРОВКА НАГЛАЗНИКОВ

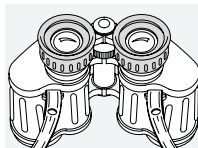

**При использовании
без очков:**

Края наглазников не отогнуты.

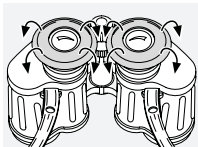

Для пользователей в очках:

Отогните края наглазников.

Бинокли данной модели не комплектуются специальными окулярами для людей в очках. Поэтому, несмотря на отогнутые края наглазников для людей в очках не удастся обеспечить максимальное поле зрения.

3.2 РЕГУЛИРОВКА МЕЖЗРАЧКОВОГО РАССТОЯНИЯ

Для получения изображения в одной окружности необходимо разводить окуляры до получения изображения без теней и помех.

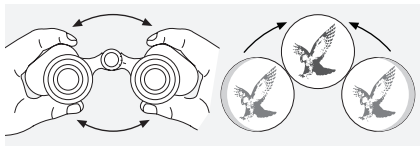

Параметры индивидуальной настройки межзрачкового расстояния определяются по шкале настройки.

3.3 НАСТРОЙКА РЕЗКОСТИ ИЗОБРАЖЕНИЯ

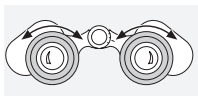

Резкость изображения настраивается путем поворота маховика фокусировки.

3.4 Дополнительная фокусировка

Для получения оптимального качества отображения наблюдаемого объекта иногда требуется дополнительная фокусировка с учетом аметропического глаза.

Использование прибора людьми без аметропии левого и правого глаза или людьми в очках:

Установите шкалу настройки правого окуляра в положение «0».

Использование прибора без очков с аметропией левого и правого глаза:

1. Посмотрите левым глазом в левый окуляр и настройте с помощью маховика фокусировки необходимую резкость наблюдаемого объекта.
2. Теперь посмотрите правым глазом на наблюдаемый объект через правый окуляр. Поворачивая правый окуляр, отрегулируйте резкость. Тем самым будет выполнена диоптрийная коррекция бинокля. Зафиксируйте для себя личные параметры диоптрийной настройки.

4. УХОД И ОБСЛУЖИВАНИЕ

4.1. ЧИСТЯЩАЯ САЛФЕТКА

С помощью специальной салфетки из микрофазера Вы можете самостоятельно протирать чувствительные поверхности стекол. Она подходит и для объективов, и для очков, и для окуляров, и для очков.

Салфетка должна быть чистой, иначе загрязнения на ее поверхности могут стать причиной повреждения стекол. Если салфетка испачкана, ее можно постирать в теплом мыльном растворе с последующей сушкой на воздухе. Ее следует применять исключительно для ухода за стеклами оптических приборов!

4.2. УХОД ЗА ОПТИЧЕСКИМ ПРИБОРОМ

Конструкция всех элементов и поверхностей изделия обеспечивает легкий уход.

Для сохранения хороших оптических свойств бинокля в течение продолжительного времени поверхности оптических элементов следует содержать в чистоте, не допуская попадания на них грязи, жиров и масел. При загрязнении оптики с ее поверхности сначала с помощью специальной кисточки удаляют крупные частицы.

Для последующий глубокой чистки рекомендуется слегка подышать на стекло, а затем протереть его чистящей салфеткой.

4.3. ХРАНЕНИЕ

Рекомендуется хранить бинокль в чехле в хорошо проветриваемом месте.



При попадании влаги на корпус бинокль перед использованием необходимо высушить.

В тропиках и в регионах с повышенной влажностью идеальное место хранения – герметичная емкость с абсорбентом влаги (силикагелем).

5. УКАЗАНИЯ ДЛЯ ВАШЕЙ БЕЗОПАСНОСТИ

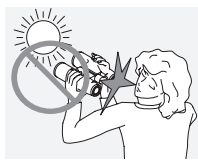

Ни в коем случае не смотреть через прибор на солнце! Это может стать причиной повреждения Вашего зрения!



Ни в коем случае не смотреть в бинокль во время ходьбы! Вы можете не заметить препятствие и споткнуться об него!

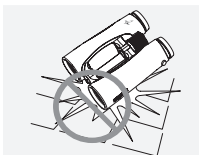

Оберегайте Ваш прибор от ударов.

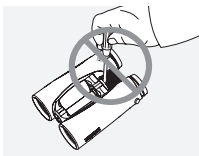

Ремонт и обслуживание должны осуществляться только SWAROVSKI OPTIK Absam (Австрия). Любые работы неуполномоченной стороной приводят к потере гарантии.

Все параметры являются типовыми.

Производитель оставляет за собой право изменять конструкцию и комплект поставки, он не несет ответственности за возможные опечатки.

GARANTIE

Mit diesem SWAROVSKI OPTIK Produkt haben Sie ein hochwertiges Qualitätserzeugnis erworben, für das wir eine weltweit gültige Garantie von 30 Jahren ab Kauf gemäß folgenden Bedingungen gewähren:

Beim Auftreten von Material- und/oder Fertigungsfehlern übernehmen wir für die gesamte Laufzeit der Garantie die Materialkosten, wobei wir uns vorbehalten, das Gerät oder den defekten Teil nach eigenem Ermessen instandzusetzen oder auszutauschen. Während der ersten fünf Jahre übernehmen wir zusätzlich auch die Kosten für die Arbeit.

Durch die Garantie wird die gesetzliche Gewährleistungspflicht nicht eingeschränkt.

Bei Änderung der Produktpalette behalten wir uns das Recht vor, defekte Geräte zu reparieren oder durch gleichwertige zu ersetzen.

Die Garantie gilt nicht bei Reparaturen durch einen nicht von uns autorisierten Servicedienst und bei Schäden, die durch unsachgemäßen Gebrauch verursacht wurden; ebenso nicht für mittelbare oder unmittelbare Schäden, die durch Defekte am Gerät entstanden sind. Weiters sind von der Garantie alle Ausstattungsteile ausgeschlossen, die einem natürlichen Verschleiß unterliegen, wie Augenmuscheln, Tragriemen, Behältnisse, Armierungen etc.

Die Garantie hat nur dann Gültigkeit, wenn dieses Garantie/Service-Dokument am Kauftag vom Fachhändler ordnungsgemäß mit Datum, Stempel und Unterschrift versehen worden ist.

Im Garantiefalle sowie auch zur Vornahme von Service- und/oder Reparaturarbeiten übergeben Sie bitte das Gerät samt diesem Garantie/Service-Dokument Ihrem SWAROVSKI OPTIK Fachhändler oder senden es, frei Haus, direkt an unsere Adresse. Geräte, denen dieses Garantie/Service-Dokument nicht beigegeben ist, werden grundsätzlich kostenpflichtig repariert. Die Retoursendung, versichert (Transportmittel nach unserer Wahl), erfolgt im Falle von Garantiereparaturen gratis, ansonst gegen Berechnung. Bei Versand ins Ausland gehen eventuelle ausländische Zoll- bzw. Fiskalabgaben zu Lasten des Empfängers.

Diese Garantie wird von SWAROVSKI OPTIK KG, Absam, Österreich, gegeben. Gerichtsstand ist Innsbruck; es gilt österreichisches Recht.

Sofern in einzelnen Ländern andere Garantien/Gewährleistungen (gesetzliche oder freiwillige) zugesagt sind, müssen diese vom jeweiligen Importeur bzw. Fachhändler erfüllt werden. SWAROVSKI OPTIK KG, Absam, Österreich, kann dafür nur eintreten, sofern eine gesetzliche Pflicht dazu besteht.

WARRANTY

In procuring this optical product from SWAROVSKI OPTIK you now own a top-quality instrument for which we grant a worldwide warranty of 30 years from the date of purchase in accordance with the following conditions:

If defects in material and/or workmanship appear, we will take over material costs for the entire warranty period. We reserve the right in such instances to repair or replace the instrument or the defective part at our discretion. During the first five years we will take over the costs for materials and work.

This guarantee in no way limits the statutory warranty obligations.

In the event that the range of products is changed, we reserve the right to repair defective instruments or to replace them with those of equal value.

We undertake no liability for repairs carried out by a repair shop which has not been authorized by us, nor for damages caused by improper use, nor for direct or indirect damages brought about by defects on the instrument. In addition, all parts are excluded from the warranty which are subject to natural wear, such as eye cups, carry straps, cases, armoring, etc.

This warranty is valid only when this warranty/service document has been duly dated, stamped and signed by the Authorized dealer on the day of purchase.

In a warranty case and as well for service and/or repair work please present the instrument to your authorized SWAROVSKI OPTIK dealer together with this warranty/service document or send it, delivery-free, directly to our address. Instruments sent without the warranty/service document enclosed will be repaired and the costs charged to the customer. The return shipment of the instrument, insured (means of transport at our discretion), is free of charge in the case of repairs covered under warranty, otherwise charged to the customer. For shipments to foreign countries any foreign customs duties or fiscal charges are charged to the recipient.

This warranty is given by SWAROVSKI OPTIK KG, Absam, Austria. The place of jurisdiction is Innsbruck; Austrian law applies.

Insofar as other guarantees/warranties (whether legally or voluntary) are pledged in individual countries, these must be fulfilled by the respective importer or authorized dealer. SWAROVSKI OPTIK KG, Absam, Austria, can therefore accept liability only when a legal obligation exists to do so.

Remarks for the United States of America:

For warranty services all products purchased in the United States, our only warranty authorized service is through SWAROVSKI OPTIK North America. For further information please call 1-800-426-3089.

GARANTIE

En achetant cet instrument d'optique de SWAROVSKI OPTIK, vous venez de faire l'acquisition d'un produit de qualité supérieure pour lequel nous vous accordons, à compter de la date d'achat, une garantie internationale de 30 ans stipulée comme suit.

En cas de défaut dans la matière et/ou de vice de fabrication, nous nous chargeons pour toute la durée de validité de la garantie des frais afférents aux matières tout en nous réservant toutefois le droit de décider s'il convient de réparer ou d'échanger l'instrument ou la partie défectueuse. Les cinq premières années, nous prenons par ailleurs également en charge les coûts de main d'œuvre.

La garantie de conformité légale n'est pas limitée par la garantie du produit.

En cas de modification du programme de fabrication, nous nous réservons le droit de réparer les instruments défectueux ou de les remplacer par des instruments qualitativement équivalents.

La garantie n'est valable ni en cas de réparations ayant été effectuées par quiconque d'autre que l'un de nos services après-vente agréés ni en cas de dommages dus à une utilisation impropre; elle n'est pas d'avantage valable en cas de dommages directs ou indirects consécutifs à une détérioration de l'instrument. Sont par ailleurs exclues de la garantie toutes les pièces d'équipement soumises à une usure naturelle telles que bonnettes, bandoulières, étuis, armatures, etc.

La garantie n'est valable que si la date d'achat, le cachet et la signature du revendeur figurent en bonne et due forme sur la carte de garantie/service.

En cas de service de garantie ou de travaux de réparation et/ou d'entretien, remettre l'appareil accompagné du document garantie/service au revendeur SWAROVSKI OPTIK ou envoyer directement l'appareil franco domicile à notre adresse. Les appareils qui ne seront pas accompagnés de cette carte de garantie/service ne pourront pas être réparés gratuitement. L'expédition retour de la marchandise, couverte par une assurance (avec moyen de transport de notre choix), est gratuite dans le cas de réparations effectuées sous garantie, contre facturation dans le cas où les prétentions à la garantie sont exclues. En cas d'expédition à l'étranger, les éventuelles taxes douanières ou fiscales sont à la charge du destinataire.

Cette garantie est accordée par SWAROVSKI OPTIK KG, Absam, Autriche. Le tribunal compétent en cas de litige est celui d'Innsbruck; la loi appliquée est la loi autrichienne.

A supposer que d'autres garanties/prestation de garantie (légal(e) ou facultative(s)) soient accordées dans certains pays, il faut qu'elles soient fournies par l'importateur ou le commerçant spécialisé respectif. SWAROVSKI OPTIK KG, Absam, Autriche, ne peut être tenu pour responsable que si la loi l'y oblige.

GARANZIA

Con questo prodotto ottico SWAROVSKI OPTIK Lei ha acquistato uno strumento di qualità e gran pregio per il quale offriamo una garanzia valida in tutto il mondo della durata di 30 anni a decorrere dall'acquisto sulla base delle condizioni seguenti.

Se insorgessero difetti nel materiale o difetti di fabbricazione, ci facciamo carico dei costi di materiale per l'intero periodo di validità della garanzia, riservandoci di riparare o sostituire lo strumento o la parte difettosa a nostro giudizio. Durante i primi cinque anni ci facciamo carico dei costi della manodopera.

Durante la garanzia l'obbligo di garanzia legale non verrà limitato.

In caso di variazione della gamma di produzione ci riserviamo il diritto di riparare lo strumento difettoso o di sostituirlo con uno equivalente.

Non ci assumiamo alcuna responsabilità per riparazioni effettuate da un servizio non da noi autorizzato, per danni causati da uso improprio, nonché per danni diretti o indiretti causati da difetti dell'apparecchio.

Oltre a ciò non assumiamo alcuna responsabilità per parti sottoposte ad usura naturale, come paralupe per occhi, spallaccio, custodie, armature, ecc.

La garanzia vale solo se questo certificato di garanzia/assistenza tecnica è stato, nel giorno dell'acquisto, regolarmente datato, timbrato e firmato dal rivenditore specializzato.

Nel caso di garanzia nonché di lavori di riparazione o di assistenza tecnica consegnate l'apparecchio insieme a questo certificato di garanzia/assistenza tecnica al Vostro rivenditore d'ottica SWAROVSKI OPTIK oppure spedite, franco domicilio, direttamente al nostro indirizzo. Gli apparecchi che non sono accompagnati da questo certificato di garanzia/assistenza tecnica vengono sempre riparati a spese del cliente. La spedizione di ritorno, assicurata (il mezzo di trasporto è a nostra scelta), non comporta alcun costo nel caso di riparazioni con certificato di garanzia; in caso contrario le spese vanno a carico del cliente. Nel caso di spedizioni all'estero, eventuali costi doganali o fiscali esteri vanno a carico del destinatario.

Questa garanzia viene assicurata da SWAROVSKI OPTIK KG, Absam, Austria. Il foro competente è Innsbruck; vige la costituzione austriaca.

Nel caso vengano offerte nei singoli paesi altre garanzie/prestazioni di garanzia (stabile per legge o volontariamente) questo devono venire soddisfatte dai rispettivi importatori o rivenditori specializzati. La SWAROVSKI OPTIK KG, Absam, Austria può assumersi questo impegno solo se sussiste un obbligo fissato per legge.

GARANTÍA

Con este producto de SWAROVSKI OPTIK usted ha adquirido un instrumento de excelente calidad. Concedemos una garantía de 30 años a partir de la fecha de la compra y con validez en el mundo entero conforme a las condiciones siguientes:

De surgir defectos de material o de fabricación, nosotros asumimos los costes de material durante el plazo entero de la garantía, nos reservamos no obstante el derecho a reparar o cambiar a discreción el instrumento o la pieza defectuosa. Durante los primeros cinco años asumimos además los costes del trabajo que se requiera.

La garantía del producto no limitará bajo ningún concepto las obligaciones de la garantía legal obligatoria.

Al modificarse nuestra gama de productos, nos reservamos el derecho a reparar los aparatos defectuosos o a sustituirlos por uno equivalente.

La garantía no cubre las reparaciones realizadas por personas no autorizadas por nosotros ni los daños que se hayan producido por un manejo inadecuado del instrumento; tampoco cubre los daños directos o indirectos causados por defectos del aparato. Quedan también excluidas de la garantía aquellas piezas del equipamiento que están expuestas a un desgaste natural, como las gomas de los oculares, las correas, los estuches, la cubierta exterior, etc.

La garantía tendrá vigencia tan sólo cuando este certificado de garantía/servicio haya sido debidamente cumplimentado con la fecha, el sello y la firma por parte del vendedor el día de la compra.

En el caso de aplicación de la garantía, o cuando se requieran trabajos de servicio o reparación, le rogamos se sirva llevar el instrumento junto con el presente certificado de garantía/servicio a su distribuidor especializado de SWAROVSKI OPTIK o enviárnoslo directamente a nuestro domicilio. Cuando los instrumentos no estén acompañados por el presente documento de garantía/servicio se cobrarán los gastos de reparación. El reenvío, asegurado, (el medio de transporte es de nuestra elección), será gratis en el caso de las reparaciones garantizadas. De lo contrario, será facturado. En los envíos al extranjero el destinatario corre con los gastos eventuales por concepto de aduana o gravámenes extranjeros.

Esta garantía la concede SWAROVSKI OPTIK KG, Absam, Austria. El lugar de jurisdicción es Innsbruck y rige el derecho austriaco.

Cuando en algún país se hayan otorgado otras garantías o prestaciones de la garantía (legales o voluntarias), éstas deberán ser cumplidas por el respectivo importador y/o distribuidor. SWAROVSKI OPTIK KG, Absam, Austria será responsable tan sólo cuando exista un compromiso legal en ese sentido.

GARANTIE

Met dit product van SWAROVSKI OPTIK hebt u een hoogwaardig kwaliteitsfabrikaat gekocht, waarvoor wij onder volgende voorwaarden een wereldwijd garantie van 30 jaar vanaf aankoop verlenen:

Bij het optreden van materiaal- en/of fabricagefouten dragen wij voor de complete looptijd van de garantie de materiaalkosten, waarbij wij ons het recht voorbehouden het instrument of het defecte onderdeel naar eigen goeddunken te repareren of te vervangen. Gedurende de eerste vijf jaar dragen wij ook de arbeidskosten.

Door de garantie wordt de wettelijke vrijwaringplicht niet beperkt.

Bij wijziging van het productengamma behouden wij ons het recht voor defecte instrumenten te repareren of door gelijkwaardige te vervangen.

De garantie geldt niet bij reparaties door een niet door ons geautoriseerde servicedienst en bij schade die door onvakkundig gebruik veroorzaakt is; evenmin voor directe of indirecte schade die door defecten aan het instrument is ontstaan. Bovendien zijn van de garantie alle uitrustingsonderdelen uitgesloten die aan natuurlijk slijtage onderhevig zijn, zoals oogkleppen, draagriemen, houders, ommantelingen, enz.

De garantie is alleen geldig, als dit garantie-/servicedocument op de dag van aankoop door de vakhandelaar zoals voorgescreven van datum, stempel en handtekening is voorzien.

Overhandig in een garantiégeval en voor de uitvoering van service- en/of reparatiewerkzaamheden het instrument a.u.b. samen met dit garantie-/servicedocument aan uw SWAROVSKI OPTIK vakhandelaar of stuur het franco thuis direct naar ons adres. Instrumenten zonder dit garantie-/servicedocument worden principieel met verplichte betaling van de kosten gerepareerd. Het terugzenden, verzekerd (transportmiddel is onze keuze), vindt in geval van een garantiereparatie gratis, anders tegen verrekening van kosten plaats. Bij verzending naar het buitenland gaan eventuele buitenlandse douane- resp. belastingheffingen ten laste van de ontvanger.

Deze garantie wordt door SWAROVSKI OPTIK KG, Absam, Oostenrijk, verleend. De bevoegde rechtbank is Innsbruck, geldig is Oostenrijks recht.

Indien in sommige landen andere garanties/vrijwaringen (wettelijke of vrijwillige) toegezegd zijn, moet hieraan door de betreffende importeur resp. vakhandelaar worden voldaan. SWAROVSKI OPTIK KG, Absam, Oostenrijk, kan hiervoor alleen opkomen, voorzover hiertoe een wettelijke plicht bestaat.

GARANTI

Duhar nu inforskaftet optisk instrument fra SWAROVSKI OPTIK som ar af hogsta kvalitet og for vilket en verdensomfattande garanti pa 30 ar galler fra inkopsdatum enligt foljande villkor:

Om det framkommer defekter gallande material och/eller framstillingsfel, tackar vi materialkostnaderna for hela garantitiden. Vi forbehaller oss i dessa fall rattan att reparera, ersatta hela instrumentet eller defekta delar sasom det passar oss bast. De fem forsta aren ersatter vi bade material och arbetskostnader.

Genom denna garanti begransas inte de lagliga rattigheterna.

Da produktvalet forandras forbehaller vi oss rattan att reparera defekta instrument eller ersatta dem med andra av lika varde.

Vi tar inget ansvar for reparationer utforda av en av oss icke- auktoriserad verkstad, inte heller for skador uppkomna genom felaktigt bruk, inte heller for direkta eller indirekta skador som uppkommit genom defekter hos instrumentet. Garantin galler inte heller de delar som slits pa naturlig vag, sasom ogonmusslor, barreremar, fodral, ytbelaggnig, etc.

Garantin ar i kraft endast da detta garantibevis blivit korrekt daterat, stamplat och underskrivet av en auktoriserad aterforsaljare pa forsaljningsdagen.

I garantifall och for service och/eller underhall lamna in instrumentet till en auktoriserad SWAROVSKI OPTIK aterforsaljare tillsammans med detta garantibevis eller skicka dem, gratis, direkt till var adress. Instrument som skickats utan garantibevis repareras och faktureras kunden. Den forsakrade aterforsandelsen (leveranssattet ar upp till oss), ar gratis da garantin tackar reparationerna, i annat fall faktureras de kunden. For leverans utomlands faktureras eventuella tullavgifter och kostnader mottagaren.

Garantin ar given av SWAROVSKI OPTIK KG, Absam, Osterrike. Myndighetsomradet ar Innsbruck, Osterrikisk lag galler.

Gallande andra garantier (oberoende av om lagliga eller frivilliga) i olika lander, maste dessa uppfyllas av resp. importor eller auktoriserad aterforsaljare. SWAROVSKI OPTIK KG, Absam, Osterrike, kan acceptera ansvar enbart da legal skyldighet att gor sa existerar.

Om instrumentet inte importerats av leg. importor forbehaller vi oss rattan att fakturera behandlingskostnaderna till fullt belopp.

GARANTI

Det forsteklasses produkt fra SWAROVSKI OPTIK er udstedt med 30 ars garanti fra kopsdatoen i hele verden i henhold til folgende betingelser:

Hvis der optraeder materiale- og/eller produktionsfejl, over-tager vi garantien for materialeomkostningerne under hele garantiens gyldighedsperiode, hvorved vi forbeholder os retten til efter eget skon at istandsaette eller udskifte apparatet eller den defekte del. I de forste fem ar overtager vi derudover arbejdskostningerne.

Den lovbestemte garanti forpligtelse indskrænkes ikke gennem garantien.

Ved ændring af produktprogrammet forbeholder vi os ret til at reparere defekte apparater eller udskifte dem med apparater af tilsvarende kvalitet.

Garantien gælder ikke for reparationer, som er gennemført af et serviceværksted, der ikke er autoriseret af os, og ved beskadigelser der er opstået som følge af usagkyndig brug, og heller ikke ved indirekte eller direkte beskadigelser, som er opstået på grund af defekter på apparatet. Desuden omfatter garantien ikke udstyrdele, som er udsat for naturligt slid, eksempelvis øjestykker, bæreremme, beholdere, armeringer osv.

Garantien er kun gyldig, hvis dette garanti/service-bevis udfyldes på forskriftsmæssig vis af forhandleren på købsdagen med dato, stempel og underskrift.

I tilfælde af garantikrav såvel som foretagelse af service- og eller reparationsarbejder skal du overgive apparatet samt garanti/service-beviset til din SWAROVSKI OPTIK-forhandler, eller sende det direkte, frit i hus, til vores adresse. Hvis dette garanti/service-bevis ikke er vedlagt apparatet, repareres det grundlæggende omkostningspligtigt. Retursendingen, forsikret (transportmiddel efter vores valg), er gratis i tilfælde af reparationer, som er omfattet af garantien. Ellers sker den mod beregning. Eventuelle udenlandske told- eller skatteafgifter ved forsendelser til udlandet skal betales af mottageren.

Denne garanti udstedes af SWAROVSKI OPTIK KG, Absam, Østrig. Værneting er Innsbruck; der anvendes østrigsk ret.

Såfremt der i enkelte lande gælder andre garantier (lovbestemte eller frivillige), skal de opfyldes af den pågældende importør eller forhandler.

SWAROVSKI OPTIK KG, Absam, Østrig, indtræder i sådan en tilfælde kun, hvis det er en lovmæssig forpligtelse.

ГАРАНТИЯ

Приобретая настоящее изделие фирмы SWAROVSKI OPTIK, Вы получаете высококачественный продукт, на который дается мировая гарантия сроком на 30 лет с момента продажи при условии соблюдения следующих правил:

В случае обнаружения производственного брака и/или материального дефекта в период гарантийного срока производитель берет на себя все возникающие в данной связи материальные затраты, по собственному усмотрению принимая решение о замене или ремонте дефектного узла или прибора. В течение первых пяти лет гарантийного срока производитель также берет на себя оплату рабочего времени на ремонт прибора.

Предоставление гарантии не ведет к уменьшению объема установленных законом гарантийных обязательств производителя.

При изменении ассортимента продукции мы можем отремонтировать дефектный прибор или заменить его на аналогичный.

Применение гарантии исключается, если ремонт выполнен в неавторизованном сервис-центре, прибор вышел из строя в результате ненадлежащего применения, возникли прямые или косвенные убытки в результате обнаружения у прибора дефектов. Гарантийные обязательства не распространяются на аксессуары, подверженные естественному износу, например наглазники, подвесные ремни, футляры, армирующие покрытия и т.д.

Гарантия на прибор признается лишь при наличии гарантийного талона, заполненного в день покупки, и на нем имеется подпись и штамп торговой организации, указана также дата продажи.

При наступлении гарантийного случая, а также для проведения ремонта и/или сервисного обслуживания прибор вместе с гарантийным талоном передается местному дилеру компании SWAROVSKI OPTIK или направляется в адрес производителя наложенным платежом. При отсутствии гарантийного талона ремонт выполняется только за возмещение. После выполнения гарантийного ремонта доставка прибора осуществляется бесплатно с обязательным страхованием отправления (способ доставки по выбору производителя), в иных случаях владелец прибора возмещает стоимость ремонта и доставки. При необходимости доставки прибора за пределы Австрии оплата таможенных и иных сборов – за счет получателя.

Настоящая гарантия выдается компанией SWAROVSKI OPTIK KG, Абсам, Австрия. Место рассмотрения споров – Иннсбрук; действует австрийское законодательство.

В случае если в других странах законодательно или добровольно приняты и действуют иные условия гарантии, то импортер или дистрибьютор в данной стране обязан их выполнять. Компания SWAROVSKI OPTIK KG, Абсам, Австрия, может отвечать по этой гарантии лишь, если это закреплено на законодательном уровне.